

Dell™ 2208WFP SFF AIO 평면 모니터 사용자 가이드

[모니터 정보](#)



[모니터 설치](#)

[모니터 조작](#)

[문제 해결](#)

[부록](#)

참고, 주의 및 경고

-  **참고:** 컴퓨터를 더 잘 사용할 수 있도록 돕는 중요한 정보를 나타냅니다.
-  **주의:** 하드웨어 손상 또는 데이터 손실 가능성이 있음을 나타내며 문제를 방지하는 방법을 알려줍니다.
-  **경고:** 물적 손해, 신체 상해 또는 사망 가능성이 있음을 나타냅니다.

이 문서에 포함된 정보는 사전 통보 없이 변경될 수 있습니다.
© 2008 Dell Inc. All rights reserved.

Dell Inc.의 서면 승인 없이는 어떠한 방식의 복제도 엄격히 금지됩니다.

본 문서에 사용된 상표: Dell, DELL 로고, Inspiron, Dell Precision, Dimension, OptiPlex, Latitude, PowerEdge, PowerVault, PowerApp 및 Dell OpenManage는 Dell Inc.의 상표입니다. Microsoft, Windows, 및 Windows NT는 Microsoft Corporation의 등록 상표입니다. Adobe는 특정 사법 관할 지역에 등록되어 있을 수 있는 Adobe Systems Incorporated의 상표입니다. ENERGY STAR는 미국 환경청의 등록 상표입니다. Dell Inc.는 ENERGY STAR 협력업체로서 이 제품이 에너지 효율을 위한 ENERGY STAR 지침을 충족시킨다는 것을 확인했습니다.

본 문서에는 상표와 상호에 대한 권리를 주장하는 법적 실체 또는 그 법적 실체의 제품을 지칭하기 위하여 기타 상표와 상호가 사용되었을 수 있습니다. Dell Inc.는 자사 소유가 아닌 상표나 상호에 대한 어떠한 소유권도 부인합니다.

모델 2208WFPf

2009년 1월 Rev. A01

[목차 페이지로 돌아가기](#)

모니터 정보

Dell OptiPlex™ SFF 컴퓨터용 Dell™ 2208WFP AIO 평판 모니터

- [포장 내용물](#)
- [제품의 특징점](#)
- [부품과 조절 버튼 식별](#)
- [모니터 규격](#)
- [플러그 앤 플레이 기능](#)
- [범용 직렬 버스\(USB\) 인터페이스](#)
- [유지보수 지침](#)

포장 내용물

모니터는 아래 그림에 표시된 구성 품목과 함께 제공됩니다. 모든 구성 품목을 받았는지 확인한 다음 빠진 품목이 있을 경우 [Dell에 문의](#)하십시오.

참고: 일부 항목은 옵션일 수 있으며 모니터와 함께 제공되지 않을 수 있습니다. 일부 기능 또는 매체는 특정 국가에서는 제공되지 않을 수 있습니다.

	1 모니터
	1 스탠드

	<ul style="list-style-type: none"> 1 케이블 커버
	<ul style="list-style-type: none"> 1 전원 케이블
	<ul style="list-style-type: none"> 1 DVI 케이블
	<ul style="list-style-type: none"> 1 VGA 케이블(모니터에 연결)
	<ul style="list-style-type: none"> 1 USB 업스트림 케이블(모니터의 USB 포트를 사용 설정)
	<ul style="list-style-type: none"> 1 드라이버와 문서 매체 1 간편 설치 설명서 1 안전 정보 1 스탠드 템플릿 시트

제품의 특징점

1909WFP SFF AIO 평판 디스플레이에는 능동형 매트릭스 박막 트랜지스터(TFT) 액정 디스플레이(LCD)가 탑재되어 있습니다. 모니터의 특징점에는 다음 사항이 포함됩니다.

- 가시 영역이 22인치(573.6 mm)인 디스플레이(대각선 측정 시).
- 1680x1050 해상도를 제공하며 좀 더 낮은 해상도의 경우 전체 화면 모드를 지원합니다.
- 시야각이 넓어 앉은 위치에서 또는 서 있는 위치에서 또는 옆에서 옆으로 이동하는 동안 화면을 볼 수 있습니다.
- 사용자 시스템에 의해 지원될 경우 플러그 앤 플레이 가능.
- OSD 조정을 통한 간편한 설정과 화면 최적화.
- 소프트웨어 및 문서 매체에 정보 파일(INF), 이미지 컬러 매칭(ICM), 제품 설명서가 포함되어 있습니다.
- ENERGY STAR 표준을 준수하는 절전 기능.
- 탈착식 받침대와 VESA 100 mm 설치 구멍을 이용한 유연한 설치가 가능합니다.
- Dell OptiPlex™ SFF(Small Form Factor) 컴퓨터, 케이블 커버, 모니터를 일체형 구성으로 통합하는 모니터 스탠드.
- 기울이기, 좌우 회전 및 높이 조정 가능.
- 원회 조작에 의해 컴퓨터와 케이블 커버가 자동으로 연결되고 모니터 스탠드에서 분리됩니다.
- 장공형 케이블 커버를 사용하여 케이블 정리가 용이하고 케이블 도난이 방지되어 있습니다.
- 편리하고 커다란 수납식 핸들을 탑재하여 시스템을 간편하게 휴대할 수 있습니다.
- 스탠드 뒷면에 케이블 배선을 위한 케이블 정리 클립이 부착되어 있습니다.
- 모니터와 스탠드에 도난 방지 잠금장치 슬롯이 탑재되어 있습니다.
- 스탠드 받침대 아래에 나사 구멍이 뚫려 있어서 데스크톱 설치 안정성이 향상되었습니다.

부품과 조절 버튼 식별

앞면



앞면

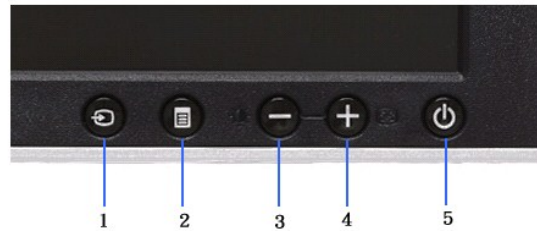

전면 패널 조절 버튼

라벨	설명
1	입력 소스 선택
2	OSD 메뉴/선택 버튼
3	밝기와 명암 대비/아래 (-) 버튼
4	자동-조정/위 (+) 버튼
5	전원 버튼(전원 표시등)

뒷면

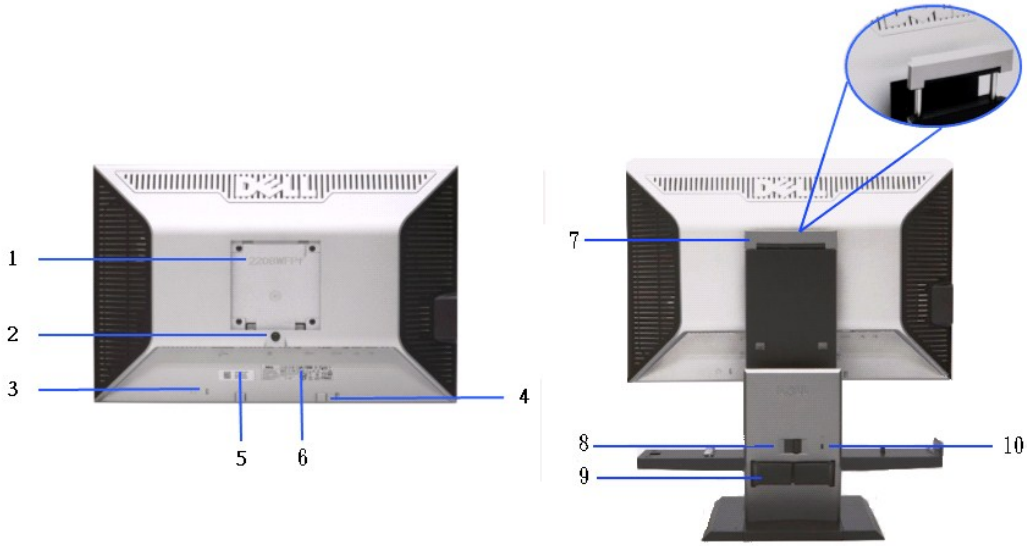

뒷면

모니터 스탠드가 장착된 상태의 뒷면

라벨	설명	사용
1	VESA 설치 구멍(100 mm) (부착된 받침판 뒤에 있습니다.)	VESA 호환형 벽면 설치 키트를 사용하는 벽걸이형 모니터(100mm x 100mm)
2	스탠드 제거 버튼	스탠드를 모니터에서 잠금 해제합니다.
3	모니터 도난 방지 잠금장치 슬롯	도난 방지 잠금장치로 모니터 도난을 방지합니다.
4	섀시 사운드바 장착 브래킷	섀시 사운드바(옵션)를 장착합니다.
5	바코드 일련번호 라벨	델에 문의하여 기술 지원을 요청합니다.
6	규제 관련 등급 라벨	규제 관련 승인 사항을 열거합니다.
7	자동 수납식 핸들	모니터와 컴퓨터 시스템을 간편하게 휴대할 수 있습니다.
8	잠금 해제 스위치	컴퓨터와 케이블 커버를 스탠드에서 잠금 해제합니다.
9	케이블 정리 클램프	케이블을 정리합니다.
10	스탠드 도난 방지 잠금장치 슬롯	도난 방지 잠금장치로 컴퓨터와 케이블 커버의 도난을 방지합니다.

옆면

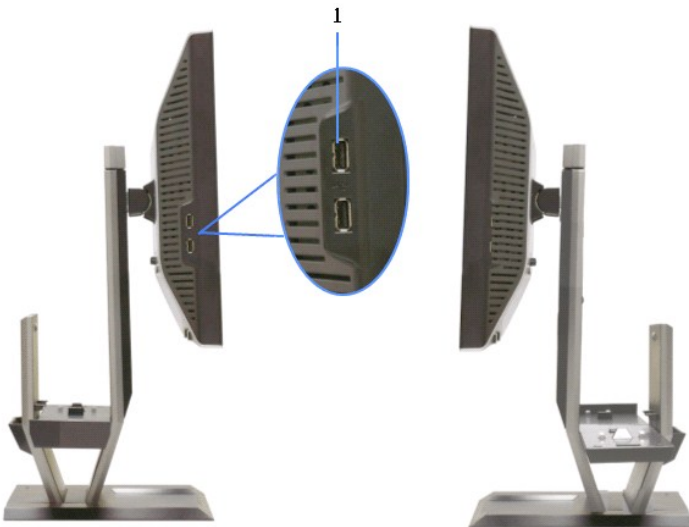

좌측면

우측면

라벨	설명	사용
1	USB 다운스트림 포트	USB 장치를 연결합니다.

윗면

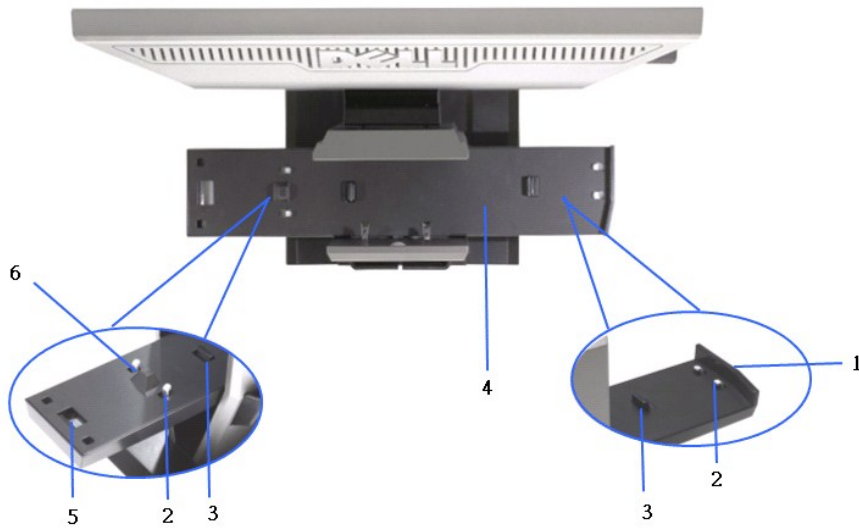

라벨	설명	사용
1	컴퓨터 정렬 기능	컴퓨터 앞면의 선을 일치시킵니다.
2	자동 세시 후크	컴퓨터를 스탠드에 자동으로 고정합니다.
3	후크 트리거	컴퓨터가 스탠드에 있을 때를 감지하고 자동 세시 후크를 작동합니다.
4	컴퓨터 플랫폼	컴퓨터와 케이블 커버를 스탠드에 지지합니다.
5	케이블 커버 래치	케이블 커버를 스탠드에서 잠금 해제합니다.
6	컴퓨터 정렬 램프	컴퓨터 앞면의 선을 일치시킵니다.

밑면

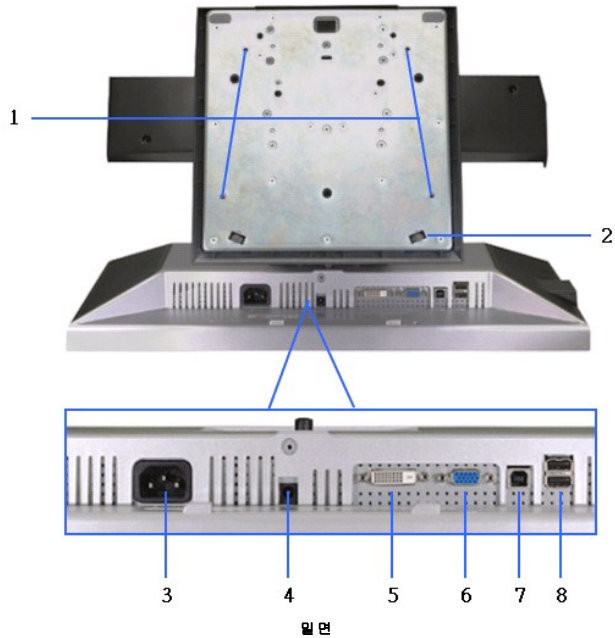

라벨	설명	사용
1	데스크톱 설치 나사 구멍(4x)	스탠드를 데스크톱에 설치할 때 안정성을 높입니다.
2	회전 락	모니터를 좌우로 회전할 때 사용됩니다.
3	전원 커넥터	전원 케이블을 연결합니다.
4	델 사운드바 전원 커넥터	사운드바(옵션) 전원 코드를 연결합니다.
5	DVI 커넥터	컴퓨터 DVI 케이블을 연결합니다.
6	VGA 커넥터	컴퓨터 VGA 케이블을 연결합니다.
7	USB 업스트림 커넥터	모니터에 부착되는 USB 케이블을 모니터와 컴퓨터에 연결합니다. 이 케이블을 연결하면 모니터의 측면과 하단에 있는 USB 커넥터를 사용할 수 있습니다.
8	USB 다운스트림 커넥터	USB 장치를 연결합니다. 이 커넥터는 컴퓨터 및 모니터의 USB 업스트림 커넥터에 USB 케이블을 연결한 후에만 사용할 수 있습니다.

모니터 규격

평판 규격

화면 유형	능동형 매트릭스 - TFT LCD
패널종류	TN
화면 크기	22인치(22인치 가시 이미지 크기)
사전 설정 디스플레이 영역:	473.76(H)X296.1(V)
가로	473.76 mm (18.7인치)
세로	296.1 mm (11.7인치)
픽셀 피치	0.282 mm
시야각	160° (세로) 일반, 160° (가로) 일반
휘도 출력	300 CD/m ² (일반)
명암비	1000:1 (일반)
표면 코팅	3H 하드 코팅으로 눈부심 방지
백라이트	CCFL (4) 모서리광 시스템
응답 시간	5 ms 일반
색역	102%*

* [2208W SFF AIO] 색역(일반적)은 CIE1976(102%)과 CIE1931(92%) 시험 표준에 기초해 있습니다.

해상도 규격

수평 주사 범위	30 kHz ~ 83 kHz(자동)
수직 주사 범위	56 Hz ~ 75 Hz(자동)
최적 사전 설정 해상도	1680 x 1050(60 Hz일 때)
최고 사전 설정 해상도	1680 x 1050(75 Hz일 때)

지원되는 비디오 모드

비디오 디스플레이 기능(DVI 재생)	480i/480p/576i/576p/720p/1080i/1080P (HDCP 지원)
----------------------	---

사전 설정 디스플레이 모드

디스플레이 모드	수평 주파수(kHz)	수직 주파수(Hz)	픽셀 클럭(MHz)	동기 극성(수평/수직)
VESA, 720 x 400	31.5	70.0	28.3	-/+
VESA, 640 x 480	31.5	60.0	25.2	-/-
VESA, 640 x 480	37.5	75.0	31.5	-/-
VESA, 800 x 600	37.9	60.0	40.0	+/+
VESA, 800 x 600	46.9	75.0	49.5	+/+
VESA, 1024 x 768	48.4	60.0	65.0	-/-
VESA, 1024 x 768	60.0	75.0	78.8	+/+
VESA, 1152 x 864	67.5	75.0	108.0	+/+
VESA, 1280 x 1024	64.0	60.0	135.0	+/+
VESA, 1280 x 1024	80.0	75.0	135.0	+/+
VESA, 1680 x 1050	65.2	60.0	146.3	-/+
VESA, 1680 x 1050	64.6	60.0	119.0	+/-

전기 규격

비디오 입력 신호	아날로그 RGB, 0.7V +/- 5%, 75옴 입력 임피던스에서 양의 극성 디지털 DVI-D TMDS, 각 차동 선로에 600 mV, 50옴 입력 임피던스에서 양의 극성
동기화 입력 신호	수평 및 수직 동기화 분리, 무극성 TTL 레벨, 복합 싱크-온-그린 (Composite SYNC on green: SOG)
AC 입력 전압/주파수/전류	100 ~ 240 V AC/50 Hz 또는 60 Hz \pm 3 Hz/2.0A (최대)
돌입 전류	120 V: 42 A (최고) 240 V: 80 A (최대)

물리적 특성

커넥터 유형	15핀 D-서브 미니, 청색 커넥터, DVI-D, 백색 커넥터
신호 케이블 유형	디지털: 탈착식, DVI-D, 고체 핀, 모니터에서 분리된 상태로 출고 아날로그: 탈착식, D-서브, 15핀, 모니터에 연결된 상태로 출고
치수(스탠드 포함)	
높이(높인 상태)	20.75인치(527.04 mm)
높이(낮춘 상태)	17.21인치(437.04 mm)
너비	20.13인치(511.41 mm)
깊이	10.07인치(255.75 mm)
치수(스탠드 포함하지 않음)	
높이	13.19인치(334.94 mm)

너비	20.13인치(511.41 mm)
깊이	2.56인치(65.00 mm)
스탠드 치수	
높이(핸들을 편 상태)	18.09인치(459.38 mm)
높이(핸들을 접은 상태)	16.92인치(429.66 mm)
너비	16.85인치(428.06 mm)
깊이	10.07인치(255.75 mm)
중량	
중량(포장 포함)	27.86 lb (12.65 kg)
스탠드 어셈블리와 케이블을 포함한 중량	21.63 lb (9.82 kg)
스탠드 어셈블리 미포함 중량 (벽면 설치 또는 VESA 설치를 위한 고려사항의 경우 - 케이블 없음)	10.15 lb (4.61 kg)
스탠드 어셈블리 중량	11.26 lb (5.11 kg)

환경 특성

온도	
동작	5°C ~ 35°C (41°F ~ 95°F)
비동작	보관: -20°C ~ 60°C (-4°F ~ 140°F) 운반: -20°C ~ 60°C (-4°F ~ 140°F)
습도	
동작	10% ~ 80% (비응축)
비동작	보관: 5% ~ 90% (비응축) 운반: 5% ~ 90% (비응축)
고도	

[목차 페이지로 돌아가기](#)

부록

Dell™ 2208WFP SFF AIO 평면 모니터 사용자 가이드

- [안전지침](#)
- [FCC 고지\(미국에만 해당\)](#)
- [Dell 연락처](#)

경고: 안전 지침

 **경고:** 본 안내서에서 설명된 것과 다르게 컨트롤, 조정 또는 절차를 사용하면 감전, 전기적 위험 및/또는 기계적 위험에 노출될 수 있습니다.

안전 지침에 대한 정보는 *제품 정보 가이드*를 참조하십시오.

FCC 고지(미국에만 해당)

For FCC 통지 및 기타 규정 정보는 http://www.dell.com/regulatory_compliance에 있는 규정 준수 웹사이트를 참조하십시오.

Dell 연락처

미국 내 고객은 800-WWW-DELL(800-999-3355)로 전화하십시오.

 **참고:** 활성 인터넷 연결이 없으면 구매 인보이스, 포장 명세서, 청구서 또는 Dell 제품 카탈로그에서 연락처 정보를 찾을 수 있습니다.

Dell은 몇몇 온라인 및 전화 기반 지원과 서비스 옵션을 제공합니다. 이용 가능성은 나라와 제품에 따라 다르며, 사용자의 지역에선 일부 서비스를 이용하지 못할 수도 있습니다. 판매, 기술 지원 또는 고객 서비스 문제로 Dell에 연락하려면:

1. support.dell.com을 방문합니다.
2. 페이지 맨 아래의 국가/지역 선택 드롭다운 메뉴에서 사용자의 나라 또는 지역을 확인합니다.
3. 페이지 왼쪽의 **연락처**를 클릭합니다.
4. 필요에 따라 적절한 서비스 또는 지원 링크를 선택합니다.
5. 사용자에게 편리한 Dell 연락 방법을 선택합니다.

[목차 페이지로 돌아가기](#)

[목차 페이지로 돌아가기](#)

모니터 설정

Dell™ 2208WFP SFF AIO 평판모니터

인터넷 액세스 기능이 있는 Dell™ 데스크톱 또는 Dell™ 포터블 컴퓨터를 사용하는 경우

1. <http://support.dell.com> 으로 이동하여 사용자의 서비스 태그를 입력한 다음 사용자의 그래픽 카드에 대한 최근 드라이버를 다운로드합니다.
2. 그래픽어댑터에 대한 드라이버를 설치한 다음 해상도를 다시 **1680x1050**으로 설정합니다.

 **주의:** 해상도를 1680x1050으로 설정할 수 없는 경우, 해당 해상도를 지원하는 그래픽어댑터에 대해 Dell. 에 문의하십시오.

[목차 페이지로 돌아가기](#)

[목차 페이지로 돌아가기](#)

모니터 설정

Dell™ 2208WFP SFF AIO 평판모니터

Dell™ 제품이 아닌 데스크톱, 포터블 컴퓨터 또는 그래픽카드를 사용하는 경우

1. 바탕화면에서 마우스 오른쪽 버튼을 클릭한 다음 **속성 정보(Properties)**를 클릭합니다.
2. **설정(Settings)** 탭을 선택합니다.
3. **고급(Advanced)** 탭을 선택합니다.
4. 창상단의 설명으로부터 그래픽 컨트롤러 공급업체를 확인합니다(예: NVIDIA, ATI, Intel 등).
5. 업데이트된 드라이버에 대한 그래픽카드 공급업체 웹사이트를 참조합니다(예: <http://www.ATI.com> 또는 <http://www.NVIDIA.com>).
6. 그래픽어댑터에 대한 드라이버를 설치한 다음 해상도를 다시 **1680x1050**으로 설정합니다.

 **주의:** 해상도를 1680x1050으로 설정할 수 없는 경우, 컴퓨터 제조업체 문의 하거나 1680x1050의 비디오 해상도를 지원하지 않는 그래픽어댑터를 구입하십시오.

[목차 페이지로 돌아가기](#)

모니터 조작하기













Dell OptiPlex™ SFF 컴퓨터용 Dell™ 2208WFP AIO 평판 모니터

- [전면 패널의 조절 버튼 사용하기](#)
- [OSD 메뉴 사용하기](#)
- [델 사운드바\(옵션\) 사용하기](#)
- [조절식 스탠드 조작하기](#)

전면 패널 사용하기

모니터 앞면의 조절 버튼을 사용하여 표시되는 이미지의 특성을 조정합니다. 이 버튼들을 사용하여 조절 항목을 조정하면 OSD가 특성의 숫자값 변화를 표시합니다.



전면 패널 버튼	설명
<p>A</p>  <p>입력 소스 선택/선택</p>	<p>이 버튼은 입력 소스를 선택하거나 OSD 메뉴 옵션을 선택하는 데 사용됩니다. 입력 소스 버튼을 사용하여 모니터에 연결할 수 있는 두 가지 서로 다른 비디오 신호 중에서 선택합니다.</p> <ul style="list-style-type: none"> 1 VGA 입력 1 DVI-D 입력 <div style="display: flex; justify-content: space-around;"> <div style="border: 1px solid #333; background-color: #2c4e64; color: white; padding: 5px; text-align: center;"> <p>1: AUTO DETECT (ANALOG) </p> </div> <p style="font-size: small;">나 호</p> <div style="border: 1px solid #333; background-color: #2c4e64; color: white; padding: 5px; text-align: center;"> <p>1: AUTO DETECT (DIGITAL) </p> </div> </div> <div style="display: flex; justify-content: space-around; margin-top: 10px;"> <div style="border: 1px solid #333; background-color: #2c4e64; color: white; padding: 5px; text-align: center;"> <p>2: ANALOG INPUT </p> </div> <p style="font-size: small;">나 호</p> <div style="border: 1px solid #333; background-color: #2c4e64; color: white; padding: 5px; text-align: center;"> <p>3: DIGITAL INPUT </p> </div> </div> <p>VGA 입력 또는 DVI-D 입력을 선택한 상태에서 VGA 케이블과 DVI-D 케이블 모두를 연결하지 않은 경우 아래 그림과 같이 움직이는 대화상자가 표시됩니다.</p> <div style="display: flex; justify-content: space-around; margin-top: 10px;"> <div style="border: 1px solid #333; background-color: #2c4e64; color: white; padding: 5px; text-align: center;"> <p> No VGA cable </p> </div> <p style="font-size: small;">나 호</p> <div style="border: 1px solid #333; background-color: #2c4e64; color: white; padding: 5px; text-align: center;"> <p> No DVI-D cable </p> </div> </div> <p>S-비디오 또는 컴포지트 입력을 선택하고 두 케이블이 모두 연결되어 있지 않거나 비디오 소스가 꺼져 있을 경우 화면에 영상이 표시되지 않습니다. 전원 버튼을 제외하고 아무 버튼이나 누르면 모니터에 다음 메시지가 표시됩니다.</p> <div style="border: 1px solid #333; background-color: #2c4e64; color: white; padding: 10px; text-align: center; margin-top: 10px;"> <p>There is no signal coming from your computer. Press any key on the keyboard or mouse to wake it or press the input button on your display to switch to another source.</p> </div>
<p>B</p>  <p>메뉴</p>	<p>메뉴 버튼을 사용하여 OSD를 실행하고 OSD 메뉴를 선택합니다. 메뉴 시스템 액세스하기를 참조하십시오.</p>
<p>C</p>  <p>밝기와 명암 대비/높임</p>	<p>이 버튼은 "밝기/명암 대비" 메뉴에 직접 액세스하거나 선택된 메뉴 옵션의 값을 높이는 데 사용됩니다.</p>
<p>D</p>  <p>자동 조정/낮춤</p>	<p>자동 조정을 사용하여 자동 설정/조정을 활성화하거나 선택된 메뉴 옵션의 값을 낮춥니다. 모니터가 현재 입력으로 자체 조정할 때 흑색 화면에 다음 대화 상자가 나타납니다.</p> <div style="border: 1px solid #333; background-color: #2c4e64; color: white; padding: 5px; text-align: center; margin-top: 10px;"> <p>AUTO ADJUSTMENT IN PROGRESS.....</p> </div>

	<p>자동 조정 버튼을 누르면 모니터가 입력 비디오 신호에 맞춰 자가 조정합니다. 자동 조정을 사용한 후 이미지 설정 하의 픽셀 클럭 조정(거친 조정)과 위상 조정(미세 조정)을 사용하여 모니터를 더 조정할 수 있습니다.</p> <p>참고: 활성 비디오 입력 신호가 없거나 케이블이 연결되어 있지 않은 경우 이 버튼을 눌러도 자동 조정이 실행되지 않습니다.</p>
E	<p>전원 버튼을 사용하여 모니터를 켜고 끕니다.</p> <p>녹색 LED는 모니터가 켜져 있고 제대로 동작하고 있음을 나타냅니다. 호박색 LED는 DPMS 절전 모드를 나타냅니다.</p>

OSD 메뉴 사용하기

메뉴 시스템 액세스하기

참고: 설정을 변경한 후 다른 메뉴로 이동하거나 OSD 메뉴를 종료하면 모니터가 변경 내용을 자동으로 저장합니다. 설정을 변경한 후 OSD 메뉴가 사라질 때까지 기다려도 설정 내용이 저장됩니다.

1. 메뉴 버튼을 눌러 OSD 메뉴를 실행하여 주 메뉴를 표시합니다.

아날로그(VGA) 입력용 주 메뉴



또는

















비아날로그(비VGA) 입력용 주 메뉴



참고: 자동 조정은 아날로그(VGA) 커넥터를 사용할 때만 이용할 수 있습니다.

2. 버튼과 버튼을 눌러 설정 옵션 사이에서 이동합니다. 한 아이콘에서 다른 아이콘으로 이동할 때 옵션 이름이 강조 표시됩니다. 모니터에서 사용할 수 있는 모든 옵션의 전체 목록은 아래 표를 참조하십시오.
3. 메뉴 버튼을 한 번 눌러 강조 표시된 옵션을 활성화합니다.
4. 및 버튼을 눌러 원하는 파라미터를 선택합니다.
5. 메뉴를 눌러 슬라이드 바가 나타나면 버튼과 버튼을 사용하여 메뉴의 표시를 따라 변경합니다.
6. "메뉴/종료" 옵션을 선택하여 주 메뉴로 돌아가거나 OSD 메뉴를 종료합니다.

아이콘	메뉴 및 위 메뉴	설명												
	밝기와 명암 대비	이 메뉴를 사용하여 밝기/명암 대비 조정을 활성화합니다.												
		<table border="1"> <tr> <td>Back</td> <td></td> <td></td> </tr> <tr> <td>Brightness</td> <td></td> <td>50</td> </tr> <tr> <td>Contrast</td> <td></td> <td>50</td> </tr> <tr> <td>Exit Menu</td> <td></td> <td></td> </tr> </table>	Back			Brightness		50	Contrast		50	Exit Menu		
Back														
Brightness		50												
Contrast		50												
Exit Menu														

	밝기	<p>밝기는 백라이트의 휘도를 조정합니다.</p> <p> 버튼을 누르면 밝기가 증가하고  버튼을 누르면 밝기가 감소합니다(최소 0 ~ 최대 100).</p>								
	명암 대비	<p>밝기를 먼저 조정한 후 추가 조정이 필요한 경우에만 명암 대비를 조정합니다.</p> <p> 버튼을 누르면 명암 대비가 증가하고  버튼을 누르면 명암 대비가 감소합니다(최소 0 ~ 최대 100).</p> <p>명암 대비 기능은 모니터 화면의 밝고 어두운 정도의 차이를 조정합니다.</p>								
	종료 메뉴	 을 눌러 OSD 주 메뉴를 종료합니다.								
	자동 조정	<p>컴퓨터가 시스템 시작 시 모니터를 인식할 수 있더라도 자동 조정 기능은 특정 설치에 사용할 수 있도록 디스플레이 설정을 최적화합니다.</p> <div style="background-color: #334d5d; color: white; padding: 5px; text-align: center; margin: 10px 0;"> AUTO ADJUSTMENT IN PROGRESS..... </div> <p>참고: 대부분의 경우 자동 조정은 사용자 구성에 맞게 가장 적절한 이미지를 만들어냅니다.</p> <p>참고: 자동 조정 옵션은 아날로그(VGA) 커넥터를 사용할 때만 이용할 수 있습니다.</p>								
	입력 소스	<p>입력 소스 메뉴를 사용하여 모니터에 연결할 수 있는 서로 다른 비디오 신호 중에서 선택합니다.</p> <div style="background-color: #4a7ebb; color: white; padding: 10px; margin: 10px 0;"> <table border="1" style="width: 100%; border-collapse: collapse;"> <tr> <td style="padding: 5px;">Back</td> <td></td> </tr> <tr> <td style="padding: 5px;">VGA</td> <td style="text-align: center;"></td> </tr> <tr> <td style="padding: 5px;">DVI-D</td> <td style="text-align: center;"></td> </tr> <tr> <td style="padding: 5px;">Exit Menu</td> <td></td> </tr> </table> </div>	Back		VGA		DVI-D		Exit Menu	
Back										
VGA										
DVI-D										
Exit Menu										
	VGA	아날로그(VGA) 커넥터를 사용하고 있을 때는 VGA 입력을 선택합니다.  을 눌러 VGA 입력 소스를 선택합니다.								
	DVI-D	디지털(DVI) 커넥터를 사용하고 있을 때는 DVI-D 입력을 선택합니다.  을 눌러 DVI 입력 소스를 선택합니다.								
	종료 메뉴	 을 눌러 OSD 주 메뉴를 종료합니다.								
	사전 설정	<p>색상 설정을 사용하여 색상 설정 모드와 색온도를 조정합니다.</p> <p>VGA/DVI-D와 비디오 입력에 사용되는 여러 색상 설정 하위 메뉴가 있습니다.</p> <p>VGA/DVI-D 입력의 사전 설정 하위 메뉴(그래픽 모드) VGA/DVI-D 입력의 사전 설정 하위 메뉴(비디오 모드)</p>								

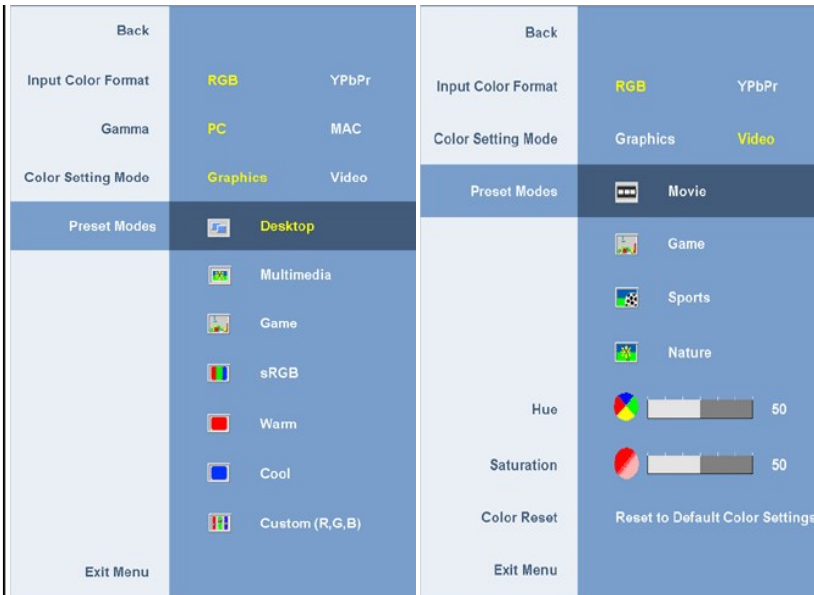



인 색 형 식	모니터가 VGA 또는 DVI 케이블을 사용하여 PC 또는 DVD에 연결된 경우 RGB 옵션을 선택합니다. 모니터가 YPbPr-VGA 연결 케이블 또는 YPbPr-DVI 연결 케이블에 의해 DVD에 연결된 경우 또는 DVD 색상 출력 설정이 RGB가 아닌 경우 YPbPr 옵션을 선택합니다.
감 마	PC와 Mac에 대해 서로 다른 색상 모드를 구성합니다.
색 상 모 드 선택	그래픽 모드와 비디오 모드 중에서 선택할 수 있습니다. 컴퓨터가 모니터에 연결되어 있으면 그래픽 모드를 선택합니다. DVD, STB 또는 VCR이 모니터에 연결되어 있으면 비디오를 선택합니다.
사 건 모 드 선택	<p>그래픽 모드를 선택하면 데스크톱, 멀티미디어, 게임, sRGB, 따뜻한 색, 시원한 색 또는 사용자 설정(R,G,B)을 선택할 수 있습니다.</p> <ul style="list-style-type: none"> 1 PC를 이용하여 사진, 클립 등과 같은 매체를 보는 경우 사전 설정된 "멀티미디어"를 선택합니다. 1 PC에서 게임을 하는 경우 사전 설정된 "게임"을 선택합니다. 1 더 낮은 색온도(5700K)를 선호할 경우 사전 설정된 "따뜻한 색"을 선택합니다. 1 더 높은 색온도(5700K)를 선호할 경우 사전 설정된 "차가운 색"을 선택합니다. 1 사전 설정된 사용자 설정(R, G, B)은 6500K 색상을 제공합니다.



- 1 패널 고유의 컬러 형식을 사용하려면 "데스크톱"을 선택합니다.
- 1 적색 계통 색조의 경우 사전 설정된 따뜻한 색을 선택합니다. 이 색상 설정은 색을 많이 사용하는 응용 프로그램(사전 이미지 편집, 멀티미디어, 동영상 등)에 적합합니다.
- 1 청색 계통 색조의 경우 사전 설정된 차가운 색을 선택합니다. 이 색상 설정은 텍스트 위주의 응용 프로그램(스프레드시트, 프로그래밍, 텍스트 편집기 등)에 적합합니다.
- 1 사전 설정된 사용자 정의를 선택하면 0에서 100까지 한자리 숫자 단위로 세 가지 색상(R, G, B)을 각각 독립적으로 증가시키거나 감소시킬 수 있습니다.

비디오를 선택하면 사전 설정된 영화, 게임, 스포츠 또는 자연 모드를 선택할 수 있습니다.

- 1 영화를 재생하려면 사전 설정된 "영화"를 선택합니다.
- 1 스포츠 프로그램을 재생하려면 사전 설정된 "스포츠"를 선택합니다.
- 1 게임을 하려면 사전 설정된 "게임"을 선택합니다.
- 1 일반적인 사전 또는 웹의 경우 또는 TV를 시청하는 경우 사전 설정된 자연 모드를 선택합니다. 사용자 설정에 기초하여 색상(색조)/채도를 조정할 수 있습니다. 기본 색상 설정을 복원하려면 색상 초기화를 선택합니다.
- 1 기본(공정) 색상 설정을 복원하려면 사전 설정된 색상 초기화를 선택합니다. 이 설정은 "sRGB" 표준 기본 색 공간이기도 합니다.



색조



이 기능은 비디오 이미지의 색상을 녹색 또는 자주색으로 변화시킵니다. 이것은 원하는 살색을 조정하는 데 사용됩니다.  또는  을 사용하여 색조를 '0'에서 '100' 사이에서 조정합니다.

-  을 누르면 비디오 이미지의 녹색 음영이 높아집니다.
-  을 누르면 비디오 이미지의 자주색 음영이 낮아집니다.

참고: 색조 조정은 비디오 입력에만 이용할 수 있습니다.

채도

이 기능은 비디오 이미지의 채도를 조정할 수 있습니다.  또는  을 사용하여 채도를 '0'에서 '100' 사이에서 조정합니다.

-  을 누르면 비디오 이미지의 흑백 현시가 높아집니다.
-  을 누르면 비디오 이미지의 색채 현시가 낮아집니다.

참고: 채도 조정은 비디오 입력에만 이용할 수 있습니다.

색상 초기화











모니터 색상 설정을 공장 설정으로 초기화합니다.

종료 메뉴





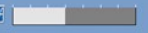

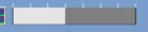

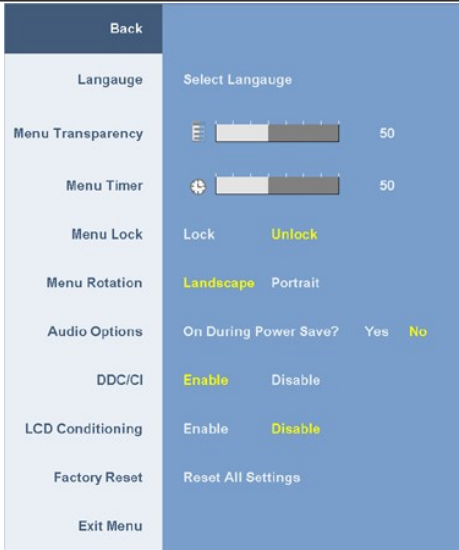

 을 눌러 OSD 주 메뉴를 종료합니다.

디스플레이 설정

디스플레이 설정을 사용하여 이미지를 조정합니다.

Back	Back
Horizontal Position   50	Sharpness   50
Vertical Position   50	Display Info. Display Monitor Information
Sharpness   50	Display Reset Reset to Default Display Settings
Pixel Clock   50	Exit Menu
Phase   50	
Display Info. Display Monitor Information	
Display Reset Reset to Default Display Settings	
Exit Menu	

뒤로	☰ 을 눌러 주 메뉴로 돌아갑니다.
수평 위치	☀ 버튼 또는 ⏪ 버튼을 사용하여 이미지를 좌우로 조정합니다. 최저값은 '0' (-)입니다. 최대값은 '100' (+)입니다.
수직 위치	☀ 버튼 또는 ⏩ 버튼을 사용하여 이미지를 상하로 조정합니다. 최저값은 '0' (-)입니다. 최대값은 '100' (+)입니다.
선명도	이 기능은 이미지를 더 선명하게 또는 더 부드럽게 보이게 합니다. 사용 ☀ 또는 ⏪ 을 사용하여 선명도를 '0'에서 '100' 사이에서 조정합니다.
픽셀 클럭	<p>위상 및 픽셀 클럭 조정을 사용하여 모니터를 사용자의 환경에 맞게 조정할 수 있습니다. 이 설정은 '이미지 설정'을 선택하여 주 OSD 메뉴를 통해 이용할 수 있습니다.</p> <p>⏪ 버튼 또는 ⏩ 버튼을 사용하여 최고의 화질이 되도록 조정합니다.</p>
위상	<p>위상 조정을 사용하여 만족스러운 결과를 얻지 못하면 픽셀 클럭(거친) 조정을 사용한 후 위상(미세) 조정을 다시 사용하십시오.</p> <p>참고: 픽셀 클럭 및 위상 조정은 "VGA" 입력에만 이용할 수 있습니다.</p>
디스플레이 정보	모니터에 관련된 모든 설정.
디스플레이 초기화	이미지를 원래의 공장 설정으로 초기화합니다.
종료 메뉴	☰ 을 눌러 OSD 주 메뉴를 종료합니다.
기타 설정	이 옵션을 선택하여 OSD 언어, 메뉴가 화면에 머무르는 시간의 길이 등과 같은 OSD 설정을 조정합니다.
	

언어	언어 옵션을 사용하여 OSD 디스플레이를 5개 언어(영어, 스페인어, 프랑스어, 독일어, 또는 일본어) 가운데 하나로 설정할 수 있습니다.
메뉴 투명도	이 기능은 OSD 배경을 불투명에서 투명으로 조정하는 데 사용됩니다.
메뉴 타이머	OSD 유지 시간: 사용자가 마지막으로 버튼을 누른 뒤 OSD가 활성 상태에 머물러 있는 시간의 길이를 설정합니다.  버튼을  버튼을 사용하여 1초에서 60초까지 5초 단위로 슬라이더를 조정합니다.
메뉴 잠금	설정 조정에 대한 사용자 액세스를 통제합니다. '잠금'  을 선택하면 사용자 조정이 허용되지 않습니다.  버튼을 제외한 모든 버튼이 잠금 상태가 됩니다. 참고: OSD가 잠금 상태일 때 메뉴 버튼을 누르면 곧바로 OSD 설정 메뉴로 이동하게 되며 이때 'OSD 잠금'은 미리 선택되어 있습니다.  버튼을 15초 동안 누르고 있으면 잠금이 해제되어 사용자가 모든 적용 가능한 설정에 액세스할 수 있게 됩니다.
메뉴 회전	OSD를 시계 반대 방향으로 90도 회전시킵니다.
오디오 옵션	절전 모드 중에 오디오 전원을 켜거나 끕니다. 기본값은 "사용"입니다. 이 기능을 사용하지 않으려면 사용 안 함을 선택합니다. 예 - 절전 모드 중에 오디오 전원을 끕니다. 아니오 - 절전 모드 중에 오디오 전원을 켭니다.
DDC/CI	DDC/CI(디스플레이 데이터 채널/명령 인터페이스)는 PC에 설치된 소프트웨어를 사용하여 모니터 파라미터(밝기, 색상, 밸런스 등)를 조정할 수 있게 합니다. "사용 안 함"을 선택하여 이 기능을 사용 안 할 수 있습니다. 이 기능을 사용 설정하면 모니터에 대한 최상의 사용자 경험과 최적 성능을 얻을 수 있습니다.  <p>The function of adjusting display setting using PC application will be disabled. Do you want to Disable DDC/CI?  </p>
LCD 조건 조정	이미지가 모니터에 고정되어 있는 듯이 보일 경우 LCD 조건 조정 을 선택하여 잔상을 제거할 수 있습니다. LCD 조건 조정 기능을 사용하는 데는 몇 시간이 걸릴 수 있습니다. 심한 잔상은 번인이라고 하며 LCD 조건 조정은 번인을 제거하지 못합니다.  <p>This feature will help reduce minor cases of image retention. Depending on the degree of image retention, the program may take some time to run. Do you want to continue?  </p> 참고: 잔상 문제가 있을 때만 LCD 조건 조정을 사용합니다.
공정	모든 OSD 설정을 공장 사전 설정값으로 초기화합니다.

초기화

종료
메뉴

을 눌러 OSD 주 메뉴를 종료합니다.

[목차 페이지로 돌아가기](#)

모니터 설정

Dell™ 2208WFP SFF AIO 평판모니터

디스플레이 해상도를 1680 x 1050(최적)으로 설정하는 중요 지침

Microsoft Windows® 운영 체제를 사용 시 최적의 디스플레이 성능을 얻으려면, 다음 단계를 따라 화면 해상도를 1680x 1050 픽셀로 설정합니다.

1. 바탕 화면에서 마우스 오른쪽 버튼을 클릭한 다음 **속성 정보(Properties)**를 클릭합니다.
2. **설정(Settings)** 탭을 선택합니다.
3. 마우스 왼쪽 버튼을 누른 상태에서 슬라이더 바를 오른쪽으로 이동하여 화면 해상도를 **1680X1050**으로 설정합니다.
4. **확인(OK)**을 클릭합니다.

1680X1050이 옵션에 없는 경우 그래픽 드라이버를 업데이트해야 합니다. 사용 중인 컴퓨터에 해당하는 경우를 아래에서 선택하여 주어진 지시 사항을 따르십시오.

1: 인터넷 액세스 기능이 없는 Dell™ desktop or a Dell™ 데스크톱 또는 Dell. 포터블 컴퓨터를 사용하는 경우.

2: Dell™ 제품이 아닌 데스크톱, 포터블 컴퓨터 또는 그래픽카드를 사용하는 경우.

[목차 페이지로 돌아가기](#)

Dell™ 2208WFP SFF AIO 평판모니터

[사용자설명서](#)

[디스플레이 해상도를 1680 x 1050\(최적\)으로 설정하는 중요 지침](#)

이 문서에 포함된 정보는 사전 통보 없이 변경될 수 있습니다.
© 2008 Dell Inc. All rights reserved.

Dell Inc.의 서면 승인 없이는 어떠한 방식의 복제도 엄격히 금지됩니다.

이 텍스트에 사용된 상표: Dell 및 the Dell 로고는 Dell Inc.의 상표입니다. Microsoft, Windows, 및 Windows NT는 Microsoft Corporation의 등록 상표입니다. Adobe는 특정 사법 관할 지역에 등록되어 있을 수 있는 Adobe Systems Incorporated의 상표입니다. ENERGY STAR는 미국 환경청의 등록 상표입니다. Dell Inc.는 ENERGY STAR 협력업체로서 이 제품이 에너지 효율을 위한 ENERGY STAR 지침을 충족시킨다는 것을 확인했습니다.

본 문서에는 상표와 상호에 대한 권리를 주장하는 법적 실체 또는 그 법적 실체의 제품을 지칭하기 위하여 기타 상표와 상호가 사용되었을 수 있습니다. Dell Inc.는 자사 소유가 아닌 상표나 상호에 대한 어떠한 소유권도 부인합니다.

모델 2208WFPf

2009년 1월 Rev. A01

[목차 페이지로 돌아가기](#)

모니터 설치하기

Dell OptiPlex™ SFF 컴퓨터용 Dell™ 2208WFP AIO 평판 모니터

- [모니터와 컴퓨터 뒷면 케이블 연결](#)
- [스탠드에서 케이블 커버와 컴퓨터 분리하기](#)
- [스탠드에서 모니터 분리하기](#)
- [델 사운드바\(옵션\) 부착하기](#)

모니터와 컴퓨터 뒷면 케이블 연결

1. 모니터를 스탠드에 부착합니다.

- 모니터 뒷면의 홈을 스탠드에 있는 두 개의 탭에 끼워 맞춥니다.
- 모니터가 스탠드에 고정될 때까지 모니터를 아래로 내립니다.

 **참고:** 스탠드는 모니터에서 분리되어 출고됩니다.

 **참고:** AIO 스탠드를 탁상에 설치하려면 [AIO 스탠드 템플릿 시트 \(*.pdf\)](#)를 참조하십시오.

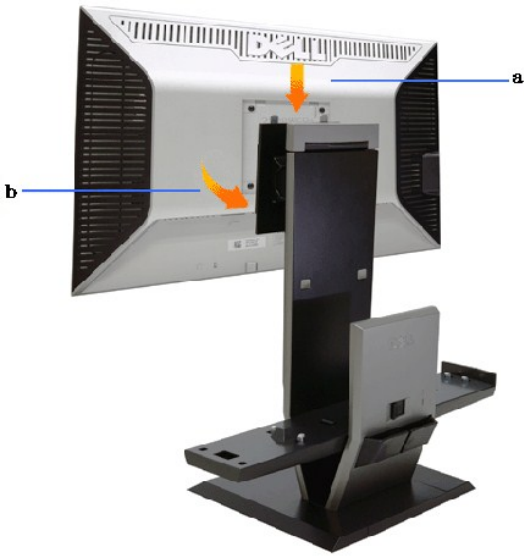

2. 컴퓨터를 스탠드에 설치하기 전에 후크 트리거가 길게 늘린 위치에 있는지 확인합니다.

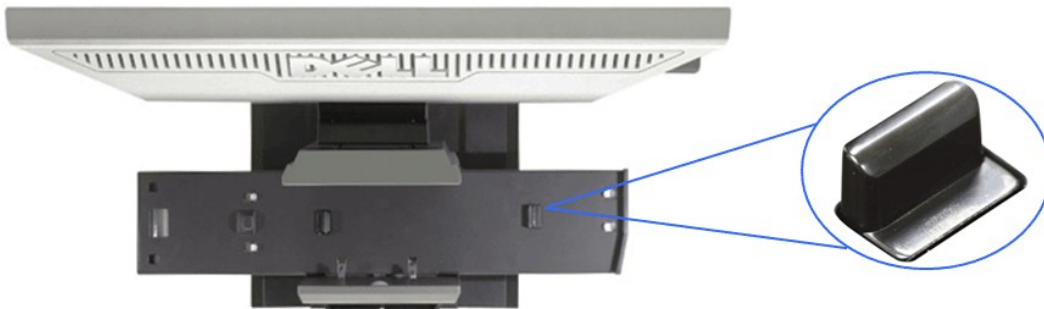

 **참고:** 스탠드는 후크 트리거를 길게 늘린 상태로 출고됩니다.

트리거 후크가 아래로 고정된 위치에 있을 경우

- 잠금 해제 스위치를 오른쪽으로 밀니다.
- 후크 트리거가 잠금 해제되어 길게 늘린 위치로 뻗어 나옵니다.



3. 컴퓨터 뒷면을 스템에 기대게 하여 컴퓨터를 스탠드에 놓습니다.

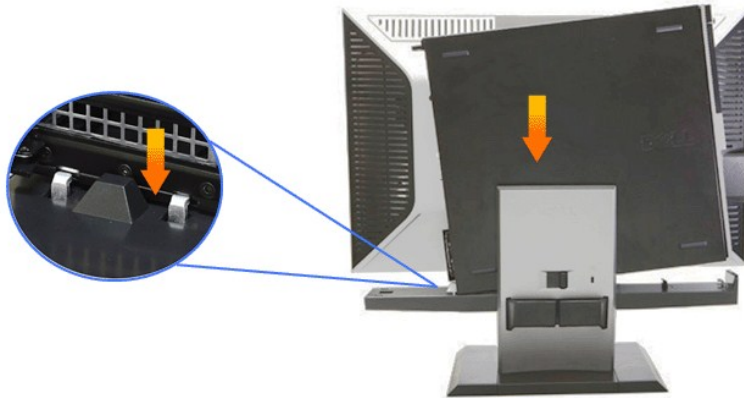

4. 컴퓨터를 스탠드 자동 잠금 장치에 고정합니다.

- a. 컴퓨터를 정렬 램프에 도달할 때까지 채시 후크 방향으로 끌어당깁니다.
- b. 정렬 장치 내에서 컴퓨터 앞쪽을 내립니다.
- c. 자동 채시 후크가 컴퓨터를 스탠드에 고정할 때까지 컴퓨터 앞면 가장자리를 누르십시오.

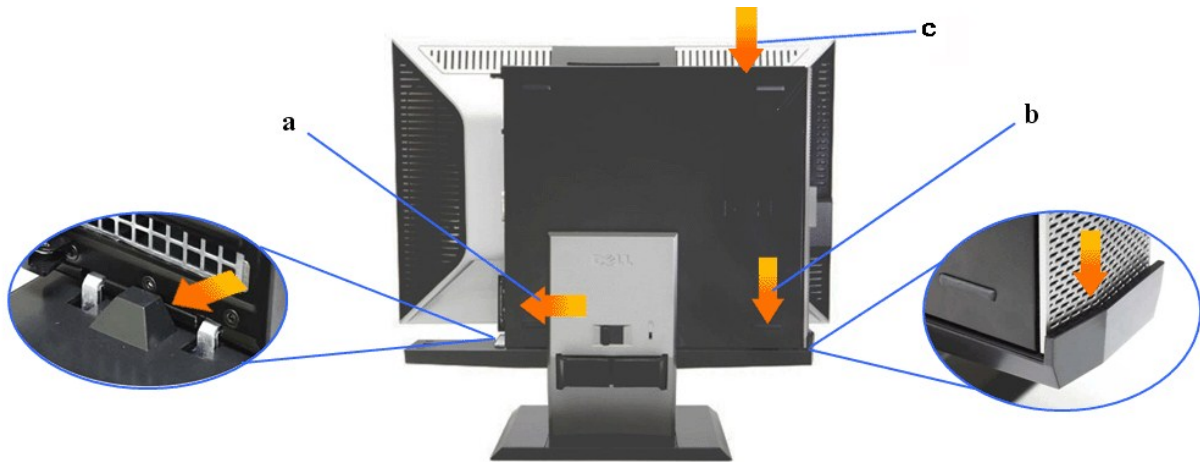

5. 청색 아날로그(VGA) 케이블과 USB 케이블을 컴퓨터에 연결합니다.

 **참고:** 청색 아날로그(VGA) 케이블은 모니터에 연결된 상태로 출고됩니다.

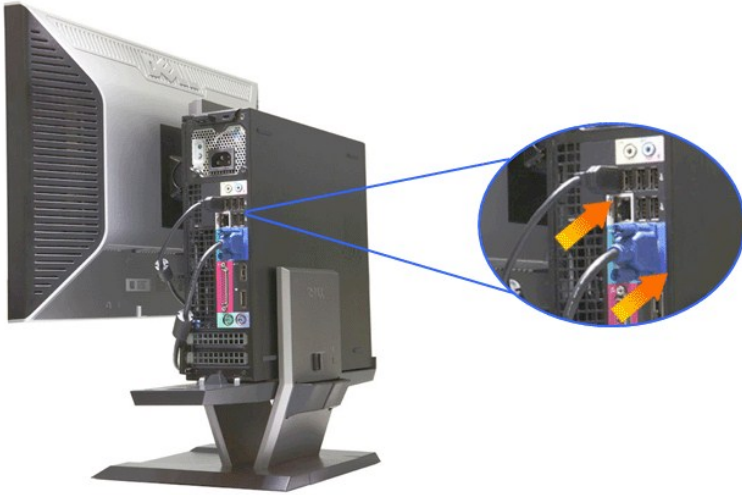

6. 전원 케이블을 모니터와 컴퓨터에 연결합니다.

 참고: 모니터 전원 케이블과 케이블 커버는 모니터와 함께 출고됩니다.

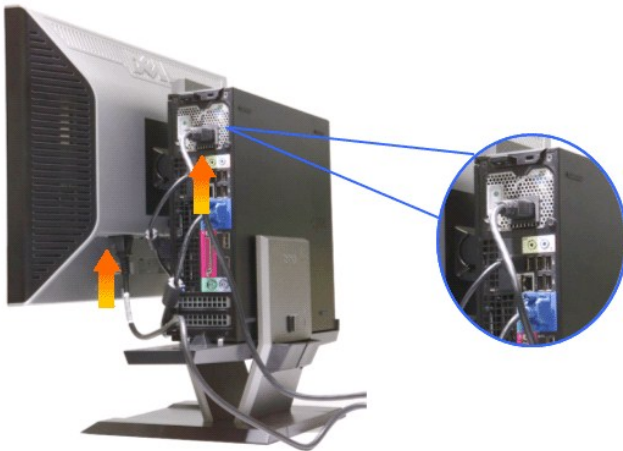

7. 키보드 케이블, 마우스 케이블, 기타 케이블을 컴퓨터에 연결합니다.

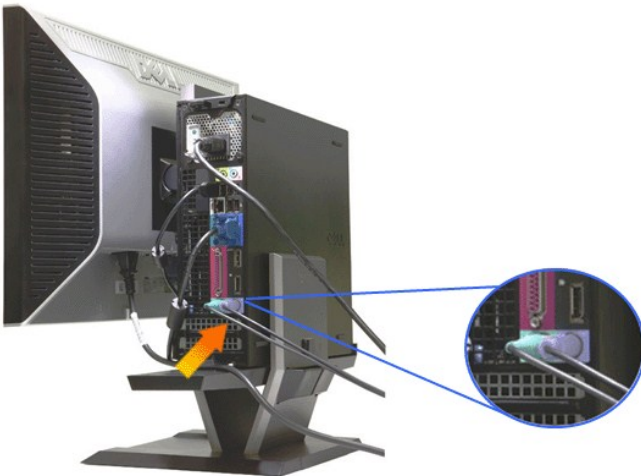

8.케이블을 케이블 커버 개구부를 통과시켜 배선하려면

- 케이블 커버를 컴퓨터와 가깝게 고정합니다.
- 모니터에 연결된 케이블(전원 케이블, USB 케이블, VGA 케이블)을 케이블 커버 전면 개구부를 통과시켜 배선합니다.
- 컴퓨터 전원 케이블, 모니터 전원 케이블, 컴퓨터에 연결되는 기타 케이블(마우스, 키보드, 네트워크, 프린터, 외부 오디오 등)을 케이블 커버 뒷면 개구부를 통과시켜 배선합니다.

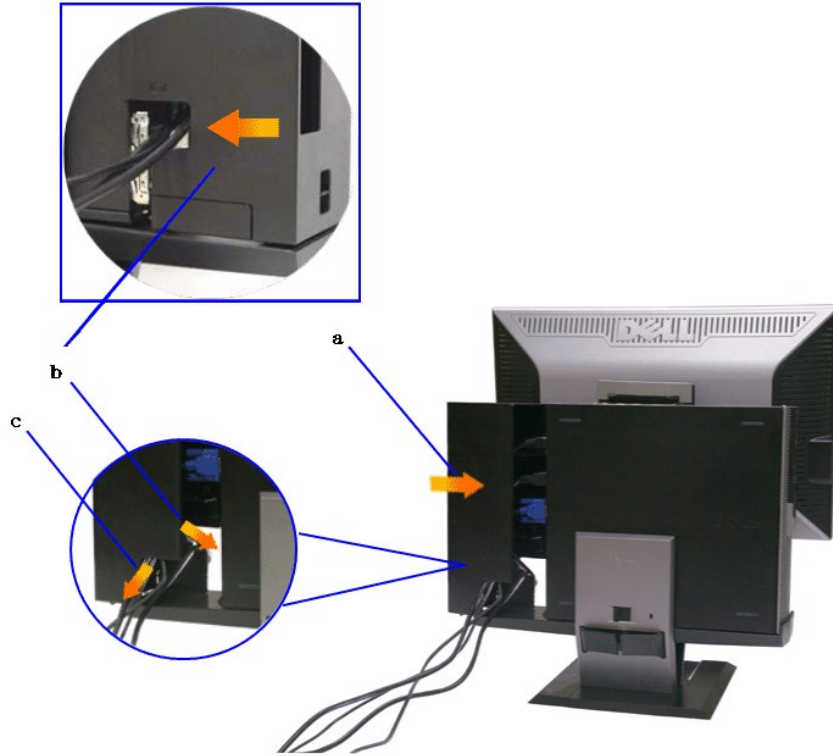

참고: 비디오 등글을 사용해야 하는 확장 비디오 카드가 설치된 컴퓨터 시스템의 경우 윤곽선을 따라 잘라내서 "분리된 조각"을 제거하십시오.

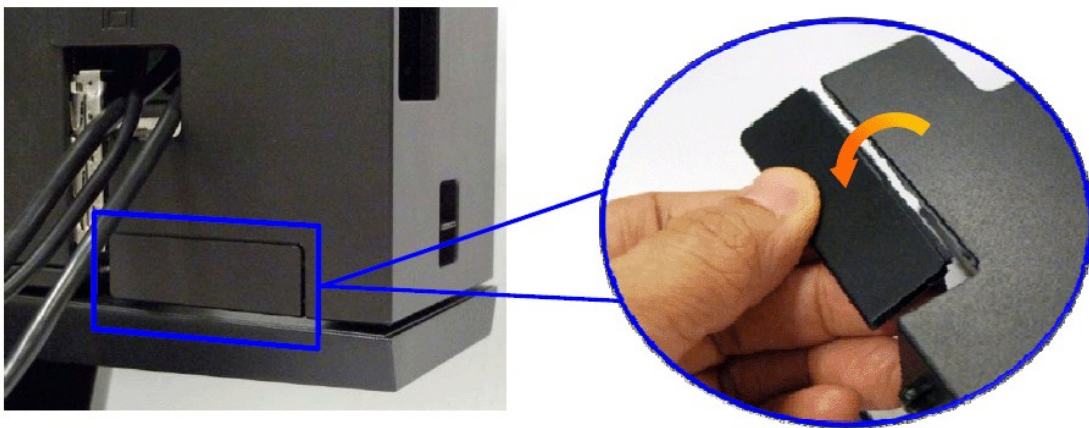

分離部分を輪郭に沿って取り外してください。



新しい開口部を通る dongle 2つ

Optiplex SFF コンピュータ用ビデオ dongle のリスト

ビデオ dongle	ビデオカード
DMS 59 からデュアル DVI への dongle (含まれている)	256MB ATI RADEON HD 3450
DMS 59 からデュアル VGA への dongle (含まれている)	
DP から DVI への dongle (2 個含まれている)	256MB ATI RADEON HD 3470
DP から DVI への dongle (オプション)	統合表示ポート

9. ケ이블カバーがある 3 つのフックをコンピュータの背面にある 3 つのスロットに接続してコンピュータの背面にフックカバーを固定します。ケーブルがはみ出さぬように注意してください。

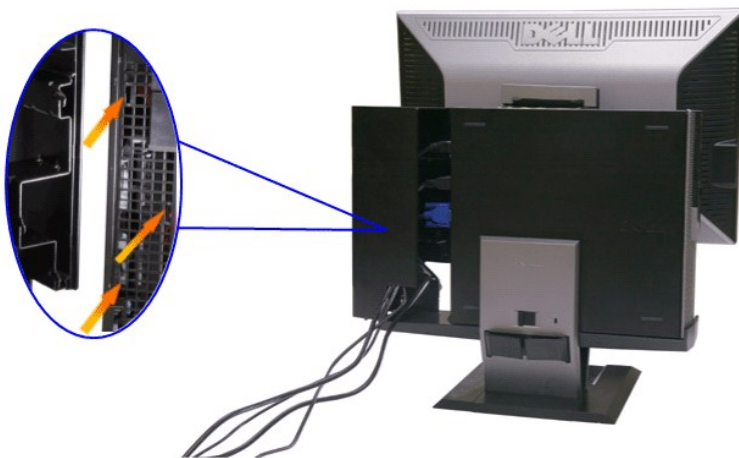

10. ケ이블カバーのロックスイッチを押してケーブルカバーをスタンドに固定します。

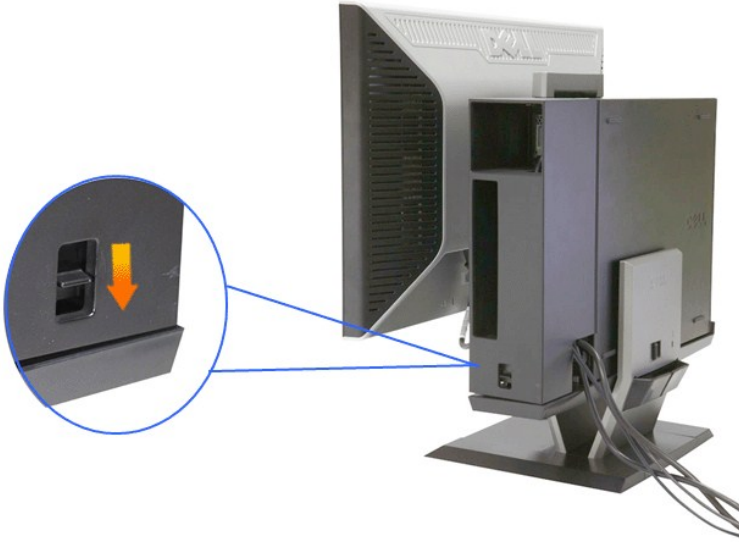

11.케이블 정리 클립을 사용하여 모든 케이블을 아래 그림과 같이 깔끔하게 정리합니다.



12. 도난 방지 잠금장치를 컴퓨터와 모니터에 설치합니다(옵션).

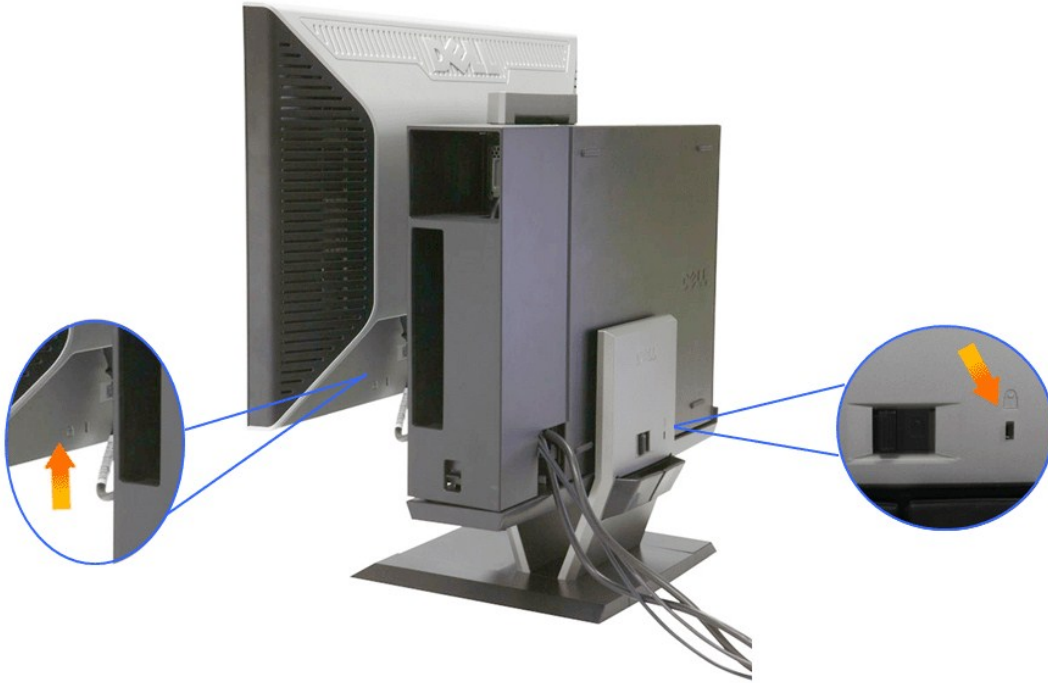

13. 컴퓨터와 모니터의 전원 케이블을 가까운 콘센트에 꽂습니다.



14. 모니터와 컴퓨터를 켭니다.

모니터에 이미지가 나타나면 설치가 완료된 것입니다. 이미지가 나타나지 않을 경우 [문제 해결](#)을 참조하십시오.



스탠드에서 케이블 커버와 컴퓨터 분리하기

1. 모니터와 컴퓨터의 전원 케이블을 뽑습니다.



2. 케이블 커버와 컴퓨터를 스탠드에서 잠금 해제합니다.

1. 스탠드에 연결된 옵션인 도난 방지 잠금장치(사용될 경우)를 제거합니다.
2. 잠금 해제 스위치를 오른쪽으로 밀어 케이블 커버와 컴퓨터를 스탠드에서 잠금 해제합니다.

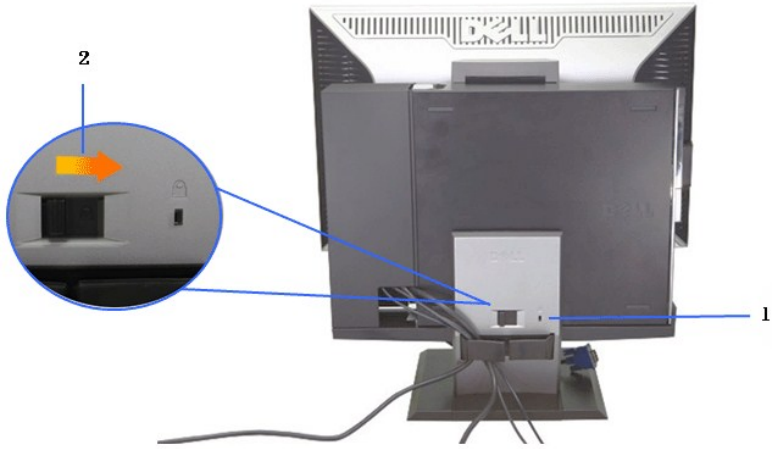

3. 케이블 정리 클립에서 케이블을 제거합니다.
4. 케이블 커버를 들어 올려 컴퓨터와 스탠드에서 제거합니다.

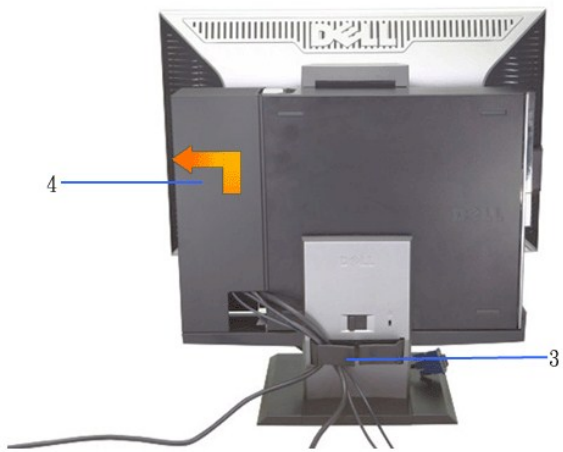

5. 모든 케이블을 컴퓨터에서 뽑습니다.
6. 컴퓨터를 들어 올려 스탠드에서 제거합니다.



스탠드에서 모니터 분리하기

 **참고:** 이 모니터는 벽면 설치용 VESA 표준 호환형 모니터이며, 모니터를 스탠드에서 분리시킬 필요가 있습니다.

1. 스탠드 제거 버튼을 눌러 모니터를 스탠드에서 잠금 해제합니다.



2. 모니터를 스탠드에서 제거합니다.

- a. 모니터 아래쪽을 잡아당겨 스탠드에서 제거합니다.
- b. 모니터를 들어 올려 스탠드에서 분리합니다.

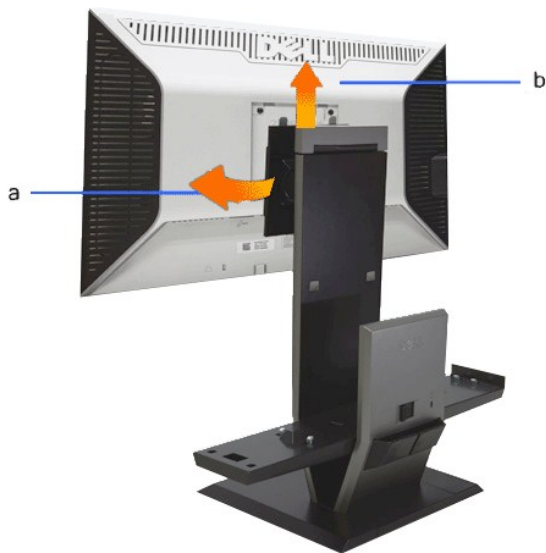

델 사운드바(옵션) 부착하기



⚠ **주의:** 사운드바 전원 커넥터를 다른 장치에 연결하지 마십시오.

1. 사운드바에 있는 두 개의 슬롯을 모니터 바닥에 있는 두 개의 탭에 맞추어 사운드바를 부착합니다.
2. 사운드바가 제자리에 찰칵하고 맞아들어갈 때까지 사운드바를 왼쪽으로 밀니다.
3. 사운드바의 전원 코드를 모니터 후면의 커넥터에 꽂습니다.
4. 사운드바의 초록색 스테레오 플러그를 컴퓨터의 오디오 출력 커넥터에 연결합니다.

📌 **참고:** 사운드바 전원 커넥터 +12V DC 출력은 옵션용일 뿐입니다.

⚠ **주의:** 델 사운드바 이외의 어떤 장치하고도 함께 사용하지 마십시오.

[목차 페이지로 돌아가기](#)

문제 해결

Dell™ 2208WFP SFF AIO 평판 모니터

- [자가 검사](#)
- [일반적 문제](#)
- [제품 고유의 문제](#)
- [USB 고유의 문제](#)
- [델 사운드바 문제](#)

경고: 이 단원에 있는 절차를 시작하기 전에 [안전 지침](#)을 따르십시오.

자가 검사

사용자는 이 모니터의 자가 시험 기능을 이용하여 모니터가 제대로 동작하는지 점검할 수 있습니다. 모니터와 컴퓨터가 제대로 연결되어 있는데도 모니터 화면이 켜지지 않으면 다음 단계를 수행하여 모니터 자가 검사를 실행합니다.

1. 컴퓨터와 모니터를 모두 끕니다.
2. 컴퓨터의 후면에서 비디오 케이블을 뽑습니다. 올바른 자체 검사 작업을 위하여 컴퓨터의 후면에서 디지털(백색 커넥터) 및 아날로그(청색 커넥터) 케이블을 모두 제거합니다.
3. 모니터를 켭니다.

모니터가 정상적으로 동작하면서도 비디오 신호를 감지할 수 없는 경우 움직임은 대화 상자가 화면(흑색 배경)에 표시됩니다. 자가 검사 모드에서는 전원 LED가 녹색으로 켜져 있습니다. 또한, 선택한 입력에 따라 아래의 대화상자 중에서 하나가 화면을 계속 스크롤합니다.



4. 비디오 케이블의 연결이 해제되거나 손상된 경우 정상적인 시스템 작동 중에도 이 상자가 나타납니다.
5. 모니터의 전원을 끄고 비디오 케이블을 다시 연결한 후 컴퓨터와 모니터의 전원을 켭니다.

위의 절차를 수행한 후에도 모니터 화면이 나타나지 않으면 비디오 컨트롤러와 컴퓨터를 점검합니다. 왜냐하면 모니터가 제대로 작동하고 있기 때문입니다.



참고: 자가 검사 기능 정점은 S-비디오 모드, 컴포짓 모드, 컴포넌트 비디오 모드에서는 이용할 수 없습니다.

내장형 진단 도구

모니터에 내장된 진단 도구는 화면 비정상인 모니터의 고유한 문제인지 아니면 컴퓨터와 비디오 카드의 문제인지 판단하는 데 도움을 줍니다.

참고: 비디오 케이블이 뽑혀 있고 모니터가 자가 검사 모드에 있을 때만 내장된 진단 도구를 실행할 수 있습니다.

내장된 진단 도구 실행하기

1. 화면이 깨끗한지 확인합니다(화면 표면에 먼지 입자가 없는지 확인).
2. 컴퓨터 또는 모니터의 후면에서 비디오 케이블을 뽑습니다. 그러면 모니터가 자가 검사 모드에 들어갑니다.
3. 전면 패널의  버튼과  버튼을 동시에 2초 동안 누릅니다. 회색 화면이 표시됩니다.
4. 화면의 비정상 여부를 주의하여 검사합니다.
5. 전면 패널의  버튼을 다시 누릅니다. 화면 색상이 적색으로 변합니다.
6. 디스플레이의 비정상 여부를 검사합니다.
7. 녹색, 청색, 백색 화면에서 5단계와 6단계를 반복하여 디스플레이를 검사합니다.

회색 화면이 표시되면 검사가 완료됩니다. 종료하려면  버튼을 다시 누릅니다.

내장된 진단 도구를 사용하여 실시한 검사에서 화면 비정상이 감지되지 않을 경우, 모니터는 제대로 동작하고 있는 것입니다. 비디오 카드와 컴퓨터를 점검합니다.

일반적 문제

다음 표에는 일반적인 모니터 문제에 관한 일반 정보와 사용 가능한 해결책이 나와 있습니다.

일반 증상	문제	가능한 해결책
-------	----	---------

비디오 없음/전원 LED 꺼짐	영상 없음	<ul style="list-style-type: none"> 1 모니터와 컴퓨터를 연결하는 비디오 케이블이 올바르게 단단히 연결되어 있는지 확인합니다. 1 다른 전기 장비를 사용하여 전원 콘센트가 올바르게 작동하고 있는지 확인합니다. 1 전원 버튼을 완전히 눌렀는지 확인합니다.
비디오 없음/전원 LED 켜짐	영상이 없거나 어두움	<ul style="list-style-type: none"> 1 OSD를 사용하여 밝기와 명암 대비를 증가시킵니다. 1 모니터 자가 검사 기능 점검을 수행합니다. 1 비디오 케이블 커넥터의 핀이 구부러지거나 부러졌는지 확인합니다. 1 내장된 진단 도구를 실행합니다.
초점 불량	영상이 희미하거나 흐릿하거나 상이 겹침	<ul style="list-style-type: none"> 1 OSD를 사용하여 자동 조정을 수행합니다. 1 OSD를 사용하여 위상 및 픽셀 클럭을 조정합니다. 1 비디오 확장 케이블을 제거합니다. 1 모니터를 공장 설정으로 초기화합니다. 1 비디오 해상도를 올바른 화면비율(16:10)로 변경합니다.
흔들리고/떨리는 비디오	물결 모양의 영상 또는 미세한 움직임	<ul style="list-style-type: none"> 1 OSD를 사용하여 자동 조정을 수행합니다. 1 OSD를 사용하여 위상 및 픽셀 클럭을 조정합니다. 1 모니터를 공장 설정으로 초기화합니다. 1 환경 요인을 확인합니다. 1 모니터를 다른 방으로 옮긴 후 시험합니다.
픽셀 손실	LCD 화면에 점이 있음	<ul style="list-style-type: none"> 1 전원을 껐다가 다시 켭니다. 1 영구적으로 꺼져 있는 픽셀은 LCD 기술에서 발생할 수 있는 자연적인 결함입니다. 1 내장된 진단 도구를 실행합니다.
고정된 픽셀	LCD 화면에 밝은 점이 있음	<ul style="list-style-type: none"> 1 전원을 껐다가 다시 켭니다. 1 영구적으로 꺼져 있는 픽셀은 LCD 기술에서 발생할 수 있는 자연적인 결함입니다. 1 내장된 진단 도구를 실행합니다.
밝기 문제	영상이 너무 어둡거나 너무 밝음	<ul style="list-style-type: none"> 1 모니터를 공장 설정으로 초기화합니다. 1 OSD를 사용하여 자동 조정을 수행합니다. 1 OSD를 사용하여 밝기와 명암 대비를 조정합니다.
기하학적인 왜곡	화면이 정확하게 가운데 놓이지 않음	<ul style="list-style-type: none"> 1 모니터를 공장 설정으로 초기화합니다. 1 OSD를 사용하여 자동 조정을 수행합니다. 1 OSD를 사용하여 밝기와 명암 대비를 조정합니다. <p>참고:'2: DVI-D'를 사용할 때는 위치 조정을 이용할 수 없습니다.</p>
가로/세로 줄	화면에 하나 이상의 줄이 있음	<ul style="list-style-type: none"> 1 모니터를 공장 설정으로 초기화합니다. 1 OSD를 사용하여 자동 조정을 수행합니다. 1 OSD를 사용하여 위상 및 픽셀 클럭을 조정합니다. 1 모니터 자가 검사 기능 점검을 수행하고 자가 검사 모드에서도 이 선들이 나타나는지 확인합니다. 1 비디오 케이블 커넥터의 핀이 구부러지거나 부러졌는지 확인합니다. 1 내장된 진단 도구를 실행합니다. <p>참고:'2: DVI-D'를 사용할 때는 픽셀 클럭 및 위상 조정을 이용할 수 없습니다.</p>
동기화 문제	화면이 덩어리져 보이거나 찢어진 것처럼 보임	<ul style="list-style-type: none"> 1 모니터를 공장 설정으로 초기화합니다. 1 OSD를 사용하여 자동 조정을 수행합니다. 1 OSD를 사용하여 위상 및 픽셀 클럭을 조정합니다. 1 모니터 자가 검사 기능 점검을 수행하고 자가 검사 모드에서도 화면이 덩어리져 보이는지 확인합니다. 1 비디오 케이블 커넥터의 핀이 구부러지거나 부러졌는지 확인합니다. 1 컴퓨터를 안전 모드로 재시작합니다.
안전 관련 문제	연기가 나거나 불꽃이 튀는 가시적 증상	<ul style="list-style-type: none"> 1 어떠한 문제 해결 단계도 수행하지 마십시오. 1 열에 즉시 문의하십시오.
간헐적 문제	모니터 켜짐 및 꺼짐 오작동	<ul style="list-style-type: none"> 1 모니터와 컴퓨터를 연결하는 비디오 케이블이 올바르게 단단히 연결되어 있는지 확인합니다. 1 모니터를 공장 설정으로 초기화합니다. 1 모니터 자가 검사 기능 점검을 수행하고 자가 검사 모드에서도 간헐적 문제가 발생하는지 확인합니다.
색 손실	영상 색 손실	<ul style="list-style-type: none"> 1 모니터 자가 검사 기능 점검을 수행합니다. 1 모니터와 컴퓨터를 연결하는 비디오 케이블이 올바르게 단단히 연결되어 있는지 확인합니다. 1 비디오 케이블 커넥터의 핀이 구부러지거나 부러졌는지 확인합니다.
색상 오류	영상 색상 불량	<ul style="list-style-type: none"> 1 색상 설정 OSD에서 색상 설정 모드를 용도에 따라 그래픽 모드 또는 비디오 모드로 변경합니다. 1 색상 설정 OSD에서 다른 사전 설정된 색상 설정을 사용해봅니다. 색 관리가 꺼져 있을 경우 색상 설정 OSD에서 R/G/B 값을 조정합니다. 1 입력 색상 형식을 고급 설정 OSD에서 PC RGB 또는 YPbPr로 변경합니다. 1 내장된 진단 도구를 실행합니다.
모니터에 장시간 동안 남아 있는 정지 이미지의 잔상	표시된 정지 이미지의 잔상이 화면에 표시됨	<ul style="list-style-type: none"> 1 모니터를 사용하지 않을 때는 전원 관리 기능을 사용하여 항상 모니터를 끕니다(자세한 내용은 전원 관리 모드를 참조). 1 또는 동적으로 변화하는 화면보호기를 사용합니다.

제품 고유의 문제

고유의 증상	문제	가능한 해결책
화면 이미지가 너무 작음	이미지가 화면 중앙에 있지만 전체	1 이미지 설정 OSD에서 배율 설정을 확인합니다.

	시청 영역을 채우지 않음	1 모니터를 공장 설정으로 초기화합니다.
전면 패널의 버튼으로 모니터를 조정할 수 없음	화면에 OSD가 나타나지 않음	1 모니터를 끄고 전원 코드를 뽑았다가 다시 꽂고 모니터를 켭니다.
사용자 조절 버튼을 눌러도 입력 신호가 없음	영상 없음, LED가 녹색으로 켜짐, "+", "-", 또는 "메뉴" 키를 누를 때 "S-비디오 입력 신호 없음" 또는 "컴포넌트 입력 신호 없음"이 표시됨	1 신호 소스를 점검합니다. 마우스를 움직이거나 키보드의 아무 키나 눌러 컴퓨터가 절전 모드에 있지 않은지 확인합니다. 1 S-비디오, 컴포넌트 또는 컴포넌트의 비디오 소스가 전원이 켜져 있고 비디오 매체를 재생하고 있는지 확인합니다. 1 신호 케이블이 올바르게 연결되어 있는지 확인합니다. 필요한 경우 신호 케이블을 다시 연결합니다. 1 컴퓨터 또는 비디오 플레이어를 초기화합니다.
영상이 전체 화면에 가득 차지 않음	영상을 화면의 높이 또는 폭에 맞출 수 없음	1 DVD의 비디오 형식(화면 비율)이 다르기 때문에 모니터가 전체 화면으로 표시될 수도 있습니다. 1 내장된 진단 도구를 실행합니다.

 참고: DVI-D 모드를 선택하면, 자동 조정 기능을 이용할 수 없습니다.

범용 직렬 버스(USB) 인터페이스

고유의 증상	문제	가능한 해결책
USB 인터페이스가 작동하지 않습니다.	USB 주변 장치가 작동하지 않습니다.	1 모니터 전원이 켜져 있는지 확인합니다. 1 암스트림 케이블을 컴퓨터에 다시 연결합니다. 1 USB 주변 장치(다운스트림 커넥터)를 다시 연결합니다. 1 모니터 전원을 껐다가 다시 켭니다. 1 컴퓨터를 다시 부팅합니다. 1 외장형 휴대용 HDD와 같은 일부 USB 장치들은 더 높은 전류를 요구하므로, 장치를 컴퓨터 시스템에 직접 연결합니다.
고속 USB 2.0 인터페이스가 느립니다.	고속 USB 2.0 주변 장치가 느리게 작동하거나 전혀 작동하지 않습니다.	1 컴퓨터가 USB 2.0을 지원하는지 확인합니다. 1 일부 컴퓨터에는 USB 2.0 포트와 USB 1.1 포트가 모두 탑재되어 있습니다. 올바른 USB 포트가 사용되는지 확인합니다. 1 암스트림 케이블을 컴퓨터에 다시 연결합니다. 1 USB 주변 장치(다운스트림 커넥터)를 다시 연결합니다. 1 컴퓨터를 다시 부팅합니다.

Dell™ 사운드바 문제

일반 증상	문제	가능한 해결책
소리가 나지 않음	사운드바에 전력이 공급되지 않음 - 전원 표시등이 꺼져 있음	1 사운드바의 전원/볼륨 노브를 시계 방향으로 돌려 가운데에 위치시킵니다. 사운드바 앞면의 전원 표시등(녹색 LED)이 켜져 있는지 확인합니다. 1 사운드바의 전원 케이블이 어댑터에 연결되어 있는지 확인합니다.
소리가 나지 않음	사운드바에 전원이 공급됨 - 전원 표시등이 켜져 있음	1 오디오 라인-입력 케이블을 컴퓨터의 오디오 출력 잭에 연결합니다. 1 모든 Windows 볼륨 조절을 최대로 설정합니다. 1 컴퓨터에서 오디오 콘텐츠(오디오 CD 또는 MP3)를 재생합니다. 1 사운드바의 전원/볼륨 노브를 시계 방향으로 돌려 더 높은 볼륨 설정으로 조정합니다. 1 오디오 라인-입력 플러그를 닦은 후 다시 연결합니다. 1 다른 오디오 소스(휴대용 CD 플레이어 등)를 사용하여 사운드바를 시험합니다.
소리가 왜곡됨	컴퓨터의 사운드 카드가 오디오 소스로 사용됨	1 사운드바와 사용자 사이의 장애물을 제거합니다. 1 오디오 라인-인 플러그가 사운드 카드의 잭에 완전히 삽입되었는지 확인합니다. 1 모든 Windows 볼륨 조절을 중간으로 설정합니다. 1 오디오 응용 프로그램의 볼륨을 줄입니다. 1 사운드바의 전원/볼륨 노브를 시계 반대 방향으로 돌려 더 낮은 볼륨 설정으로 조정합니다. 1 오디오 라인-입력 플러그를 닦은 후 다시 연결합니다. 1 컴퓨터의 사운드 카드 관련 문제를 해결합니다. 1 다른 오디오 소스(휴대용 CD 플레이어 등)를 사용하여 사운드바를 시험합니다.
소리가 왜곡됨	다른 오디오 소스가 사용됨	1 사운드바와 사용자 사이의 장애물을 제거합니다. 1 오디오 라인-인 플러그가 오디오 소스의 잭에 완전히 삽입되었는지 확인합니다. 1 오디오 소스의 볼륨을 줄입니다. 1 사운드바의 전원/볼륨 노브를 시계 반대 방향으로 돌려 더 낮은 볼륨 설정으로 조정합니다. 1 오디오 라인-입력 플러그를 닦은 후 다시 연결합니다.
사운드 출력 불균형	사운드바의 한쪽에서만 소리가 남	1 사운드바와 사용자 사이의 장애물을 제거합니다. 1 오디오 라인-인 플러그가 사운드 카드의 오디오 소스의 잭에 완전히 삽입되었는지 확인합니다. 1 모든 Windows 오디오 밸런스 조절기(좌/우)를 중간으로 설정합니다. 1 오디오 라인-입력 플러그를 닦은 후 다시 연결합니다. 1 컴퓨터의 사운드 카드 관련 문제를 해결합니다. 1 다른 오디오 소스(휴대용 CD 플레이어 등)를 사용하여 사운드바를 시험합니다.
낮은 볼륨	볼륨이 너무 낮음	1 사운드바와 사용자 사이의 장애물을 제거합니다. 1 사운드바의 전원/볼륨 노브를 시계 방향으로 돌려 최대 볼륨 설정으로 조정합니다. 1 모든 Windows 볼륨 조절을 최대로 설정합니다. 1 오디오 응용 프로그램의 볼륨을 올립니다. 1 다른 오디오 소스(휴대용 CD 플레이어 등)를 사용하여 사운드바를 시험합니다.

[목차 페이지로 돌아가기](#)